

DEMARTA VIRGINIO



MANUALE D'USO
TAVOLINO SERVIPRANZO IN LEGNO
REF 01.09.TS01



INTRODUZIONE

Grazie per aver scelto la Demarta Virginio. I prodotti sono stati progettati e realizzati per soddisfare tutte le Vostre esigenze per un utilizzo pratico, corretto e sicuro. Questo manuale contiene dei piccoli suggerimenti per un corretto uso del dispositivo da voi scelto e dei preziosi consigli per la vostra sicurezza. Si consiglia di leggere attentamente la totalità del presente manuale prima di usare l'articolo da voi acquistato. In caso di dubbi vi preghiamo di contattare il rivenditore, il quale saprà aiutarvi e consigliarvi correttamente.

Il produttore si riserva il diritto di apportare modifiche al dispositivo e al seguente manuale senza preavviso allo scopo di migliorarne le caratteristiche.

AVVERTENZE GENERALI

1. Utilizzare il prodotto nelle modalità indicate da questo manuale. Se persistono dubbi contattare la DEMARTA VIRGINIO SAS.
2. Valutare sempre la compatibilità del prodotto con le caratteristiche del soggetto insieme al medico curante o al terapista.
3. Verificare sempre l'integrità del prodotto prima di ogni utilizzo, anche da nuovo. Non utilizzare se danneggiato o usurato.
4. La DEMARTA VIRGINIO SAS declina ogni responsabilità per danni a cose o persone derivanti un utilizzo improprio, non concordato con una figura professionale, non corrispondente a quanto indicato sul manuale d'uso.
5. Eventuali incidenti, anomalie, rotture, vanno segnalate alla DEMARTA VIRGINIO SAS al fine di monitorare la qualità e le criticità del prodotto.
6. Mantenere il prodotto imballato lontano da qualsiasi fonte di calore in quanto l'imballo è fatto di cartone.
7. Prestare sempre attenzione alla presenza di bambini.
8. Il prodotto è stato progettato solo per l'uso previsto. Non abusarne in alcun modo.

DICHIARAZIONE DI CONFORMITA' CE

La DEMARTA VIRGINIO SAS dichiara sotto la sua esclusiva responsabilità che il prodotto fabbricato ed immesso nel commercio dalla stessa DEMARTA VIRGINIO SAS è conforme alle disposizioni applicabili della direttiva UE 2017/745 sui dispositivi medici.

A tal scopo la DEMARTA VIRGINIO SAS garantisce e dichiara sotto la propria esclusiva responsabilità quanto segue:

- I dispositivi soddisfano i requisiti generali di sicurezza e prestazione così come richiesti dall'allegato I del regolamento 2017/745 come prescritto dall'allegato IV del suddetto regolamento.
- I dispositivi NON SONO STRUMENTI DI MISURA.
- I dispositivi NON SONO DESTINATI AD INDAGINI CLINICHE.
- I dispositivi vengono commercializzati in confezione NON STERILE.
- I dispositivi sono da considerarsi come appartenenti alla classe I in conformità a quanto stabilito dall'allegato VIII del suddetto regolamento.

DATI TECNICI

Codice
01.09.TS01

Dimensioni	
Altezza	78 – 105 cm
Larghezza	45 cm
Lunghezza	90 cm
Spessore del Tavolino	1.8 cm
Materiali	
Telaio	Acciaio
Tavolino	Legno Pressato

DESCRIZIONE

Tavolino servipranzo dotato di quattro ruote piroettanti costituito da una struttura in acciaio verniciato a polvere ed il tavolino in un composto di legno pressato, creando così un materiale molto resistente.

ASSEMBLAGGIO

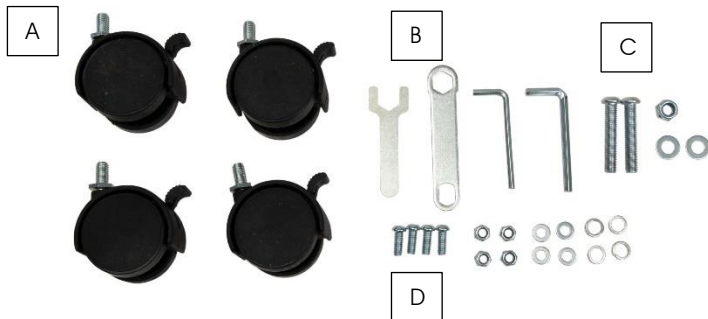

- A- RUOTE X 4 PZ
- B- CHIAVI, BRUGOLE, VITI
- C- VITI GRANDI X 2 PZ
- D- VITI PICCOLE X 4 PZ

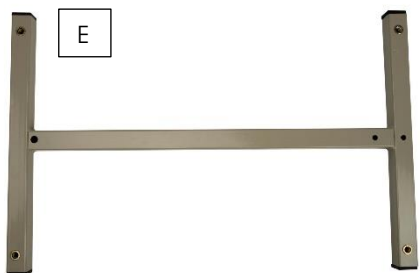

E- BASE



F-ASTA DI SUPPORTO

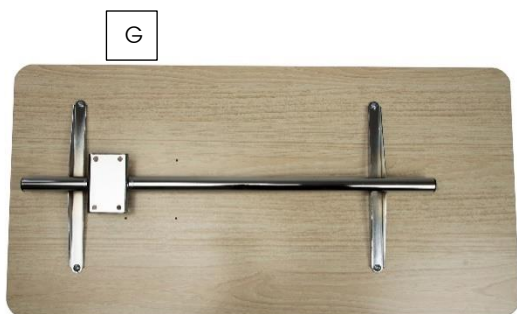

G-TAVOLINO

1- Avvitare ruote (A) alla base (E)



- 2- Fissare l'asta di supporto (F) con vite grande e brugola (C) alla base (E)+ruote(A) appena montata, andando ad agire sul foro a.

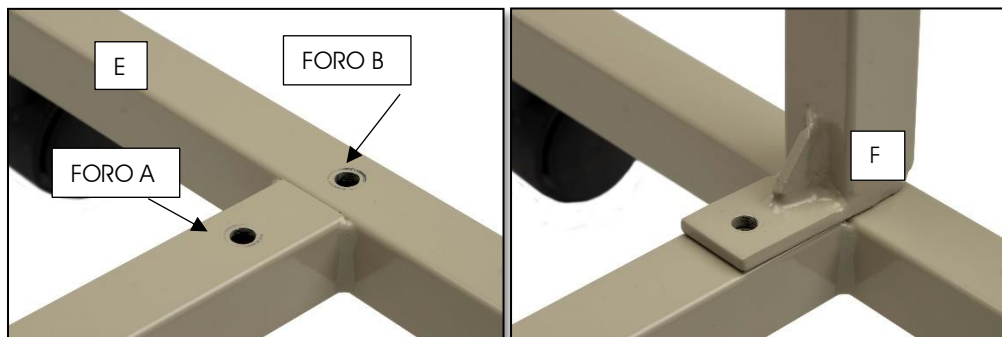

Capovolgere il tutto, fissare con vite grande (C).

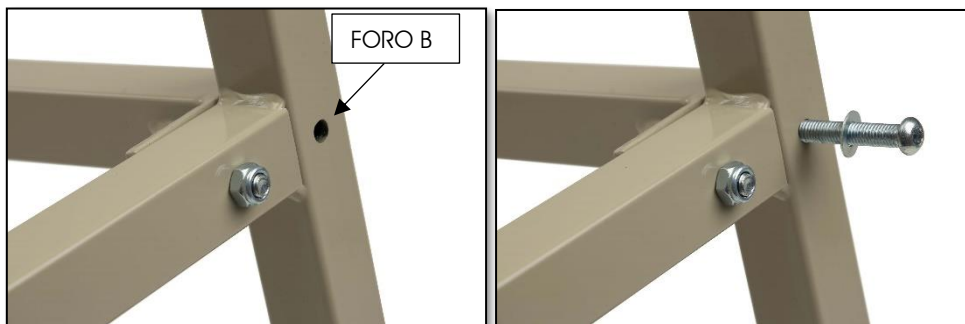

3- Usare le 4 viti piccole per avvitare l'asta di supporto con il tavolino.

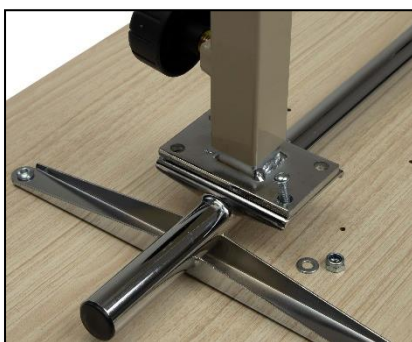
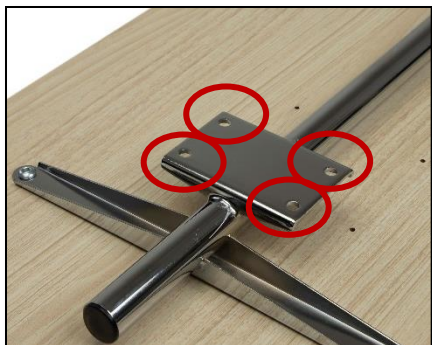

PULIZIA

Il lavaggio può avvenire con acqua tiepida e sapone neutro

La disinfezione può avvenire con prodotti semplici di normale uso domestico

CONDIZIONI DI SMALTIMENTO GENERALI

In caso di smaltimento del dispositivo non usare mai i normali sistemi di conferimento dei rifiuti solidi urbani. Si raccomanda di smaltire il dispositivo attraverso le comuni isole ecologiche comunali per le previste operazioni di riciclo dei materiali utilizzati.



GARANZIA

Tutti i prodotti Demarta sono garantiti da difetti di materiale o fabbricazione per un periodo di 2 (due) anni dalla data di vendita del prodotto, salvo eventuali esclusioni e limitazioni specificate di seguito. Questa garanzia non è valida in caso di uso improprio, abuso o modifica del prodotto e per la mancata aderenza alle istruzioni per l'uso. Demarta non garantisce i prodotti contro danni o difetti nelle seguenti condizioni: calamità naturali, mancata aderenza alle linee guida e istruzioni per l'uso, oppure dalla mancata esecuzione della manutenzione così come indicato nel manuale.

Non sono coperti da questa garanzia componenti usurabili se il danno è da imputarsi al normale utilizzo del prodotto.

DEMARTA VIRGINIO



USER MANUAL
Over Bed Table with Wooden Board
REF 01.09.TS01



INTRODUCTION

Thank you for choosing Demarta Virginio. The products have been designed and built to meet all your needs for a practical, correct and safe use. This manual contains some small suggestions for a correct use of the device of your choice and some precious advice for your safety. We recommend that you carefully read the entirety of this manual before using the item you purchased. If in doubt, please contact your dealer, who will be able to help and advise you correctly.

The manufacturer reserves the right to make changes to the device and to this manual without prior notice in order to improve its characteristics.

GENERAL WARNINGS

- Use the product in the manner indicated in this manual. If doubts persist, contact DEMARTA VIRGINIO SAS.
- Always evaluate the compatibility of the product with the characteristics of the subject together with the doctor or therapist.
- Always check the integrity of the product before each use, even when new. Do not use if damaged or worn.
- DEMARTA VIRGINIO SAS declines any responsibility for damage to property or persons resulting from improper use, not agreed with a professional figure, not corresponding to what is indicated in the user manual.
- Any accidents, anomalies, breakages must be reported to DEMARTA VIRGINIO SAS in order to monitor the quality and criticalities of the product.

DECLARATION OF CONFORMITY

DEMARTA VIRGINIO SAS declares under its sole responsibility that the product made and traded by DEMARTA VIRGINIO SAS comply with the applicable provisions of the 2017/745 Regulation on Medical Devices of 5 April 2017.

For this purpose, DEMARTA VIRGINIO SAS guarantees and declares under its sole responsibility what follows:

- The devices satisfy the requirements of general safety and performance requested by the Annex I of regulation 2017/745 as laid down by the Annex IV of the above mentioned regulation.
- The devices ARE NOT MEASURING INSTRUMENTS.
- The devices ARE NOT MADE FOR CLINICAL TESTS.
- The devices are packed in NON-STERILE BOX.
- The devices belong to class I in accordance with the provisions of Annex VIII of the above mentioned regulation.

TECHNICAL DATA

Code
01.09.TS01

Dimensions	
Height	78 – 105 cm
Width	45 cm
Length	90 cm
Thickness of the table	1.8 cm
Materials	
Frame	Steel
Table	Pressed wood

DESCRIPTION

The over bed table has a powder-coated steel structure equipped with four swiveling wheels. The table is made of a pressed wood compound, which is a very resistant material.

ASSEMBLY

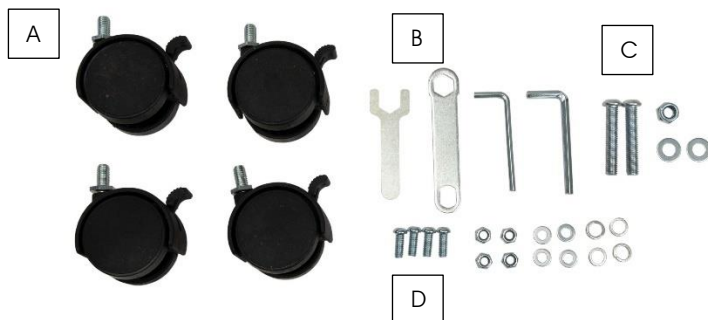

A- WHEELS X 4 PCS

B- WRENCHES, SOCKETS, SCREWS

C- LARGE SCREWS X 2 PCS

D- SMALL SCREWS X 4 PCS

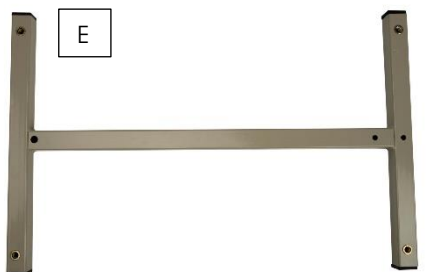

E- BASE



F- SUPPORT ROD

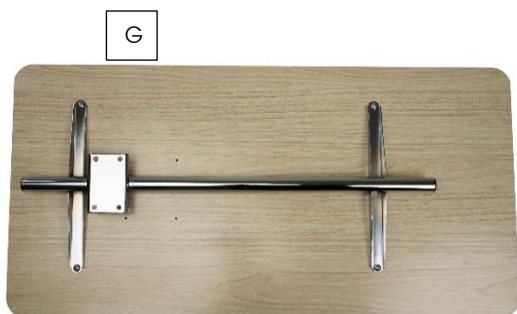

G- SMALL TABLE

1- Screw wheels (A) to the base (E)



2- Fix the support rod (F) with a large screw and Allen key (C) to the base (E) + wheels (A) just assembled, acting on the hole a.

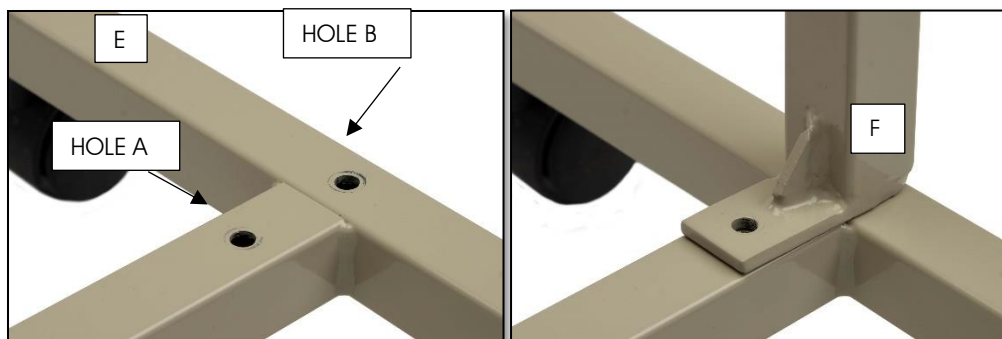

Turn everything upside down, secure with large screw (C).

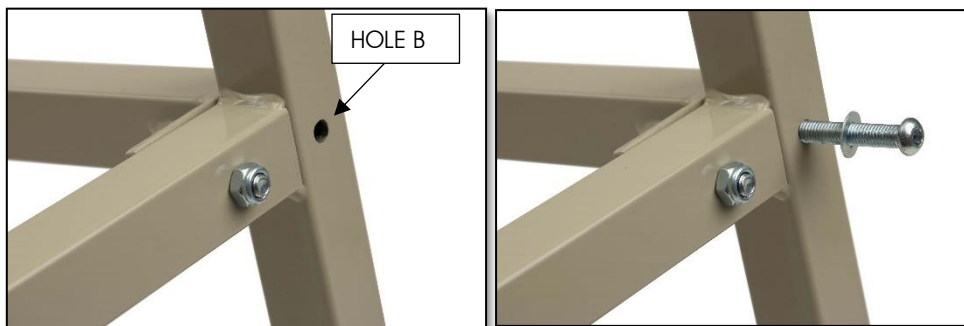

3- Use the 4 small screws to attach the support rod with the table.

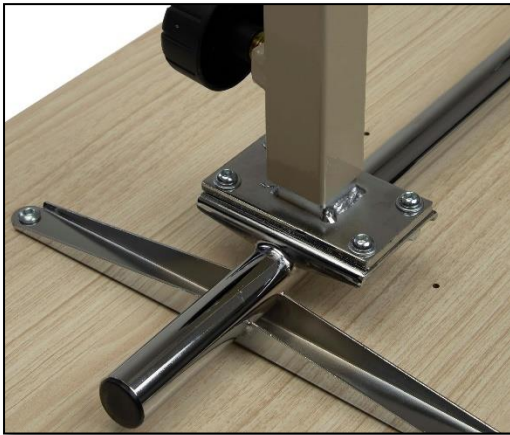
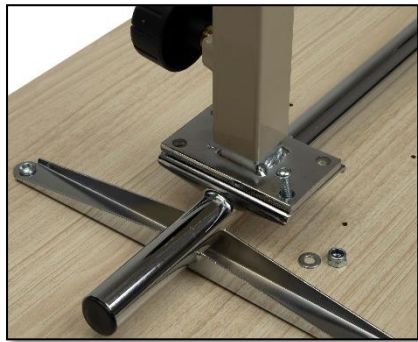
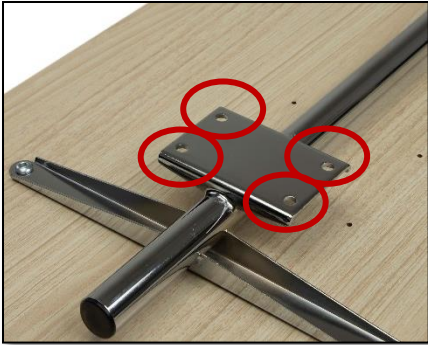

CLEANING

Washing can take place with warm water and neutral soap

Disinfection can take place with simple products of normal domestic use

GENERAL DISPOSAL CONDITIONS

When disposing of the device, never use housing solid waste collection systems.

It is necessary to dispose of the device through the common ecological islands common for the recycling of used materials.



WARRANTY

DEMARTA products are guaranteed from material or manufacturing faults for 2 years from the purchasing date.

DEMARTA does not guarantee for damages caused by the following condition: natural disaster, not authorized maintenance and failure to adhere to the guidelines and instructions for use.