

SKEMA[®]FORM

PREDELLINI

MANUALE DI ISTRUZIONI

INDICE

1. CODICI.....	PAG.3
2. INTRODUZIONE.....	PAG.3
3. DESTINAZIONE D'USO	PAG.3
4. DICHIARAZIONE DI CONFORMITÀ UE	PAG.3
5. AVVERTENZE GENERALI	PAG.4
6. SIMBOLOGIA UTILIZZATA.....	PAG.4
7. DESCRIZIONE GENERALE	PAG.4
7.1 Vista e descrizione delle parti MI481 (predellino ad 1 gradino).....	pag. 4
7.2 Vista e descrizione delle parti MI482 (predellino a 2 gradini)	pag. 5
8. MONTAGGIO.....	PAG.5
8.1 Istruzioni di montaggio MI481 (predellino ad 1 gradino)	pag. 5
8.2 Istruzioni di montaggio MI482 (predellino a 2 gradini)	pag. 6
9. MODALITÀ D'USO	PAG.7
10. MANUTENZIONE	PAG.7
11. PULIZIA E DISINFEZIONE	PAG.7
11.1 Pulizia.....	pag. 7
11.2 Disinfezione	pag. 7
12. CONDIZIONI DI SMALTIMENTO GENERALI	PAG.8
13. CARATTERISTICHE TECNICHE	PAG.8
13.1 Dimensioni e peso	pag. 8
14. GARANZIA.....	PAG.8
15. RIPARAZIONI	PAG.8
15.1 Riparazione in garanzia.....	pag. 8
15.2 Riparazione di un prodotto non coperto dalla garanzia	pag. 9
15.3 Prodotti non difettosi	pag. 9
16. RICAMBI.....	PAG.9
17. CLAUSOLE ESONERATIVE	PAG.9

 Dispositivo medico di classe I
 REGOLAMENTO (UE) 2017/745 DEL PARLAMENTO EUROPEO E DEL CONSIGLIO
 del 5 aprile 2017 relativo ai dispositivi medici

1. CODICI

MI481	Predellino con 1 gradino - portata max 150 Kg
MI482	Predellino con 2 gradini - portata max 150 Kg

2. INTRODUZIONE

Grazie per aver scelto i predellini della linea SKEMAFORM by Moretti. Il loro design e la loro qualità garantiscono il massimo comfort, la massima sicurezza ed affidabilità. I predellini della linea SKEMAFORM by Moretti sono stati progettati e realizzati per soddisfare tutte le vostre esigenze. Questo manuale d'uso contiene dei piccoli suggerimenti per un corretto uso dell'ausilio da voi scelto e dei preziosi consigli per la vostra sicurezza. In caso di dubbi vi preghiamo di contattare il rivenditore, il quale saprà aiutarvi e consigliarvi correttamente. Il presente manuale fa riferimento ad entrambi i modelli di predellini della linea SKEMAFORM. Consultare solo le istruzioni relative al modello da voi scelto.

3. DESTINAZIONE D'USO

Il predellino SKEMAFORM è un dispositivo destinato ad aiutare le persone a salire e scendere agevolmente su di un lettino da visita medica.

ATTENZIONE!

- È vietato l'utilizzo del seguente dispositivo per fini diversi da quanto definito nel seguente manuale
- Moretti S.p.A. declina qualsiasi responsabilità su danni derivanti da un uso improprio del dispositivo o da un uso diverso da quanto indicato nel presente manuale
- Il produttore si riserva il diritto di apportare modifiche al dispositivo e al seguente manuale senza preavviso allo scopo di migliorarne le caratteristiche

In caso di dubbi, contatta il tuo rivenditore che ti aiuterà e ti consiglierà correttamente.

4. DICHIARAZIONE DI CONFORMITÀ UE

La MORETTI SpA dichiara sotto la sua esclusiva responsabilità che i prodotti fabbricati ed immessi in commercio dalla stessa MORETTI SpA, e facenti parte della famiglia PREDELLINI sono conformi alle disposizioni applicabili del regolamento 2017/745 sui DISPOSITIVI MEDICI del 5 aprile 2017.

A tal scopo la MORETTI SpA garantisce e dichiara sotto la propria esclusiva responsabilità quanto segue:







1. I dispositivi in oggetto soddisfano i requisiti generali di sicurezza e prestazione così come richiesti dall'allegato I del regolamento 2017/745 come prescritto dall'allegato IV del suddetto regolamento.
2. I dispositivi in oggetto NON SONO STRUMENTI DI MISURA.
3. I dispositivi in oggetto NON SONO DESTINATI AD INDAGINI CLINICHE.
4. I dispositivi in oggetto vengono commercializzati in confezione NON STERILE.
5. I dispositivi in oggetto sono da considerarsi come appartenenti alla classe I in conformità a quanto stabilito dall'allegato VIII del suddetto regolamento.
6. La MORETTI SpA mantiene e mette a disposizione delle Autorità Competenti, per almeno 10 anni dalla data di fabbricazione dell'ultimo lotto, la documentazione tecnica comprovante la conformità al regolamento 2017/745.

Nota: I codici completi di prodotto, il codice di registrazione del Fabbricante (SRN), il codice UDI-DI di base ed eventuali riferimenti a norme utilizzate sono riportati nella Dichiarazione di Conformità UE che MORETTI SPA emette e rende disponibile attraverso i propri canali.

5. AVVERTENZE GENERALI

- Per un utilizzo corretto del dispositivo fare riferimento attentamente al seguente manuale
- Mantenere il prodotto imballato lontano da qualsiasi fonte di calore in quanto l'imballo è fatto di cartone
- La vita utile del dispositivo è determinata dall'usura di parti non riparabili e/o sostituibili e comunque non superiore a 10 anni
- Prestare sempre attenzione alla presenza di bambini
- L'utilizzatore e/o il paziente dovrà segnalare qualsiasi incidente grave verificatosi in relazione al dispositivo al fabbricante e all'autorità competente dello Stato membro in cui l'utilizzatore e/o il paziente è stabilito.

6. SIMBOLOGIA UTILIZZATA

	Codice prodotto
	Identificativo univoco del dispositivo
	Marchio CE
	Fabbricante
	Lotto di produzione
	Leggere il manuale per le istruzioni
	Dispositivo Medico
	Condizioni di smaltimento

7. DESCRIZIONE GENERALE

7.1 Vista e descrizione delle parti MI481 (predellino ad 1 gradino)

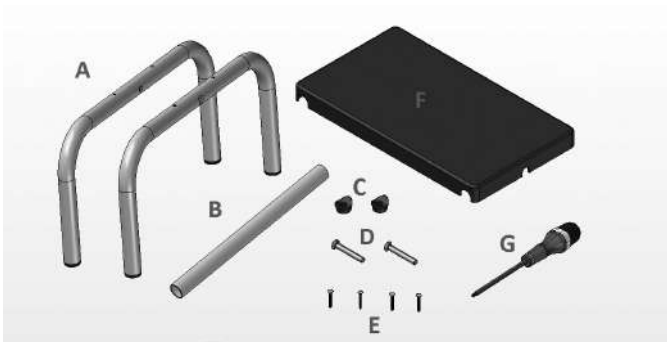

Elenco delle parti

- A. Gambe laterali (2 pz)
- B. Traversino collegamento delle gambe (1 pz)
- C. Raccordi svasati (2 pz)
- D. Viti M8 testa svasata (2 pz)
- E. Viti autofilettanti (4 pz)
- F. Pianetto (1 pz)
- G. Attrezzo di montaggio (1 pz)

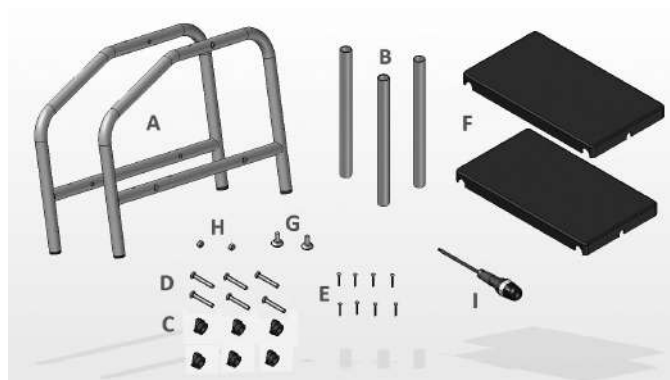
7.2 Vista e descrizione delle parti MI482 (predellino a 2 gradini)

Elenco delle parti

- A. Gambe laterali (2 pz)
- B. Traversini di collegamento delle gambe (3 pz)
- C. Raccordi svasati (6 pz)
- D. Viti M8 testa svasata (6 pz)
- E. Viti autofilettanti (8 pz)
- F. Pianetti (2 pz)
- G. Piedini di regolazione (2 pz)
- H. Dadi bloccaggio dei piedini (2 pz)
- I. Attrezzo di montaggio (1 pz)

8. MONTAGGIO
8.1 Istruzioni di montaggio MI481 (predellino ad 1 gradino)

1. Disporre le due gambe esterne (rif.A) con la svasatura del foro centrale rivolta verso l'esterno (rif.1 immagine 1-2)
2. Assemblare da prima le gambe e il traversino centrale (rif.B) attraverso i raccordi svasati e le viti M8 come in (immagine 1-2)



Immagine 1

Immagine 2

3. Non stringere ancora del tutto le suddette viti, ma lasciare i componenti leggermente allentati tra loro in modo che si possano muovere
4. Posizionare il pianetto del predellino sopra alla struttura precedentemente assemblata avendo cura che tutti i tubi vadano ad alloggiarsi perfettamente nelle scanalature presenti sul pianetto stesso (immagine 3)

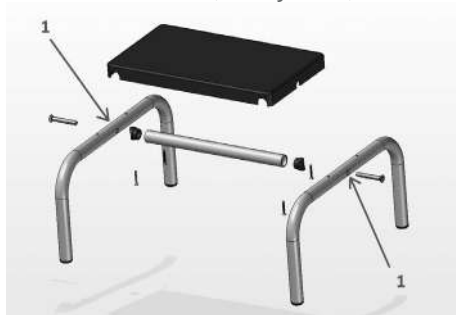

Immagine 3



Immagine 4

5. A questo punto avvitare le viti autofilettanti (rif.E) attraverso i fori delle gambe laterali sul pianetto
6. Stringere bene mantenendo ben dritta la gamba stessa durante l'operazione
7. A questo punto stringere bene anche le viti del telaio precedentemente assemblate
8. A questo punto il vostro predellino MI481 è completamente assemblato e pronto all'uso (immagine 4)

8.2 Istruzioni di montaggio MI482 (predellino a 2 gradini)

1. Disporre le due gambe esterne (rif.A) con le svasature dei fori rivolte verso l'esterno (immagine 5)
2. Assemblare da prima le gambe e i traversini centrali (rif.B) attraverso i raccordi svasati e le viti M8 come in (immagine 5)
3. Non stringere ancora del tutto le suddette viti, ma lasciare i componenti leggermente allentati tra loro in modo che si possano muovere

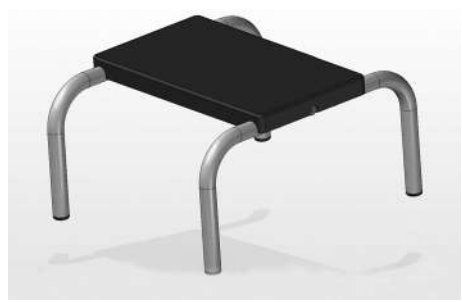

Immagine 5



Immagine 6

4. Posizionare i pianetti del predellino nelle rispettive posizioni sopra alla struttura precedentemente assemblata, avendo cura che tutti i tubi vadano ad alloggiarsi perfettamente nelle scanalature presenti sui pianetti stessi. (immagine 6-7)

Immagine 7

Immagine 8

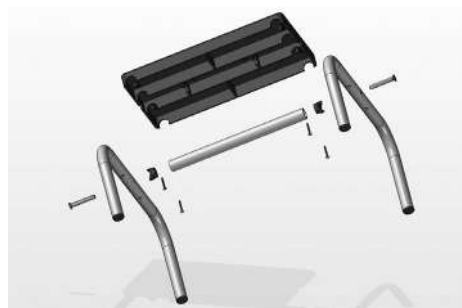
5. Avvitare le viti autofilettanti (rif.E) attraverso i fori delle gambe
6. Stringere bene mantenendo ben dritta la gamba stessa durante l'operazione
7. A questo punto stringere bene anche le viti del telaio precedentemente assemblate
8. A questo punto il vostro predellino MI482 è completamente assemblato e pronto all'uso (immagine 8)

9. MODALITÀ D'USO

Scegliere il tipo di predellino in base all'altezza della persona che deve salire sul letto. Posizionare il predellino della linea SKEMAFORM by Moretti su di una superficie stabile e perfettamente in piano a lato di un letto. A tal proposito regolare l'altezza dei piedini posteriori agendo sugli appositi registri. Salire sopra al predellino aiutandosi con l'appoggio delle mani sul letto. Per scendere utilizzare la stessa procedura.



PRECAUZIONI!

- Non superare la portata massima di 150 kg
- Prima dell'uso assicurarsi sempre che il predellino SKEMA sia ben montato e che non presenti danni tali da compromettere la stabilità del prodotto.

10. MANUTENZIONE

I prodotti Moretti della linea SKEMAFORM sono controllati accuratamente e certificati CE prima di essere immessi nel mercato. Per una maggiore sicurezza dell'utilizzatore si raccomanda di far controllare il prodotto dal produttore o da un laboratorio specializzato ogni 2 anni. In caso di riparazione usare solo ricambi originali. Si prega di controllare il serraggio di viti e dadi.

11. PULIZIA E DISINFEZIONE

11.1 Pulizia

Per il dispositivo utilizzare una soluzione di alcool e sapone neutro (in parti uguali) miscelato con acqua.

11.2 Disinfezione

Se è necessario disinfettare il prodotto, usare un detergente neutro comune disinfettante.

N.B. Non usare mai acidi, solventi alcalini come acetone o diluente. Tenere lontano dalla luce, umidità, calore.

12. CONDIZIONI DI SMALTIMENTO GENERALI









In caso di smaltimento del dispositivo non usare mai i normali sistemi di conferimento dei rifiuti solidi urbani. Si raccomanda invece di smaltire il dispositivo attraverso le comuni isole ecologiche comunali per le previste operazioni di riciclo dei materiali utilizzati.

13. CARATTERISTICHE TECNICHE

13.1 Dimensioni e peso

MI481 - MI482

Dimensioni pedane: mm 380x200
Alzata gradino mm 200

Dimensioni MI481	 L: 380 mm	 P: 450 mm	 H: 240 mm
Dimensioni MI482	 L: 380 mm	 P: 500 mm	 H: 410 mm
 Peso predellino MI481	4 kg		
 Peso predellino MI482	6,5 kg		
 Portata massima	150 kg		

14. GARANZIA

Tutti i prodotti Moretti sono garantiti da difetti di materiale o fabbricazione per un periodo di 2 (due) anni dalla data di vendita del prodotto, salvo eventuali esclusioni e limitazioni specificate di seguito. Questa garanzia non è valida in caso di uso improprio, abuso o modifica del prodotto e per la mancata aderenza alle istruzioni per l'uso. La corretta destinazione d'uso del prodotto è indicata nel manuale d'uso

Moretti non è responsabile di danni risultanti, di lesioni personali o quant'altro causato o relativo all'installazione e/o all'uso dell'apparecchiatura non scrupolosamente conforme alle istruzioni riportate nei manuali per l'installazione, il montaggio e l'uso

Moretti non garantisce i prodotti Moretti contro danni o difetti nelle seguenti condizioni: calamità naturali, operazioni di manutenzione o riparazione non autorizzate, danni derivanti da problemi dell'alimentazione elettrica (dove prevista), utilizzo di parti o componenti non forniti da Moretti, mancata aderenza alle linee guida e istruzioni per l'uso, modifiche non autorizzate, danni di spedizione (diversa dalla spedizione originale da Moretti), oppure dalla mancata esecuzione della manutenzione così come indicato nel manuale

Non sono coperti da questa garanzia componenti usurabili se il danno è da imputarsi al normale utilizzo del prodotto

15. RIPARAZIONI

15.1 Riparazione in garanzia

Nel caso in cui un prodotto Moretti presenti difetti di materiale o fabbricazione durante il periodo di garanzia, Moretti valuterà con il cliente se il difetto del prodotto è coperto dalla garanzia. Moretti, a sua insindacabile discrezione, può sostituire o riparare l'articolo in garanzia, presso un rivenditore Moretti specificato o presso la propria sede. I costi della manodopera relativi alla riparazione del prodotto possono essere a carico di Moretti se si determina che la riparazione ricade nell'ambito della garanzia. Una riparazione o sostituzione non rinnova né proroga la garanzia

**15.2 Riparazione di un prodotto non coperto dalla garanzia**

Si può restituire, affinché sia riparato, un prodotto non coperto dalla garanzia solo dopo aver ricevuto autorizzazione preventiva dal servizio clienti Moretti. I costi della manodopera e di spedizione relativi a una riparazione non coperta dalla garanzia saranno completamente a carico del cliente o del rivenditore. Le riparazioni su prodotti non coperti dalla garanzia sono garantite per 6 (sei) mesi, a decorrere dal giorno in cui si riceve il prodotto riparato

15.3 Prodotti non difettosi

Il cliente sarà avvisato se, dopo avere esaminato e provato un prodotto restituito, Moretti conclude che il prodotto non è difettoso. Il prodotto sarà restituito al cliente e saranno a suo carico i costi di spedizione dovuti alla restituzione

16. RICAMBI

I ricambi originali Moretti sono garantiti per 6 (sei) mesi a decorrere dal giorno in cui si riceve il ricambio

17. CLAUSOLE ESONERATIVE

Salvo quanto specificato espressamente in questa garanzia ed entro i limiti di legge, Moretti non offre nessun'altra dichiarazione, garanzia o condizione, espressa o implicita, comprese eventuali dichiarazioni, garanzie o condizioni di commerciabilità, idoneità per uno scopo particolare, non violazione e non interferenza. Moretti non garantisce che l'uso del prodotto Moretti sarà ininterrotto o senza errori. La durata di eventuali garanzie implicite che possano essere imposte dalle norme di legge è limitata al periodo di garanzia, nei limiti delle norme di legge. Alcuni stati o paesi non permettono limitazioni sulla durata di una garanzia implicita oppure l'esclusione o la limitazione di danni accidentali o indiretti in relazione a prodotti per i consumatori. In tali stati o paesi, alcune esclusioni o limitazioni di questa garanzia possono non applicarsi all'utente. La presente garanzia è soggetta a variazioni senza preavviso



SKEMA®FORM

CERTIFICATO DI GARANZIA

Prodotto _____

Acquistato in data _____

Rivenditore _____

Via _____ **Località** _____

Venduto a _____

Via _____ **Località** _____



MORETTI S.P.A.

Via Bruxelles, 3 - Melegnano 52022 Cavriglia (Arezzo) Tel. +39 055 96 21 11

www.morettispa.com email: info@morettispa.com

MADE IN ITALY

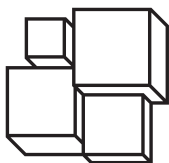

SKEMA[®]FORM

ENGLISH

MA M1481_M1482 03 A_ENG_11-2020

STEP STOOL

INSTRUCTIONS MANUAL

INDEX

1. CODES.....	PAG.3
2. INTRODUCTION.....	PAG.3
3. INTENDED USE.....	PAG.3
4. DECLARATION OF CONFORMITY	PAG.3
5. GENERAL WARNINGS	PAG.4
6. SYMBOLS	PAG.4
7. GENERAL DESCRIPTION.....	PAG.4
7.1 Parts view and description MI481 (1 step stool).....	pag. 4
8. ASSEMBLY	PAG.5
8.1 Installation instructions MI481 (1 step stool)	pag. 5
8.2 Installation instructions MI482 (2 steps stool)	pag. 6
9. HOW TO USE	PAG.7
10. MAINTENANCE.....	PAG.7
11. CLEANING AND DISINFECTION	PAG.7
11.1 Cleaning.....	pag. 7
11.2 Disinfection	pag. 7
12. CONDITIONS OF DISPOSAL	PAG.8
13. TECHNICAL FEATURES	PAG.8
13.1 Dimensions and weight	pag. 8
14. WARRANTY	PAG.8
15. REPAIRING	PAG.8
15.1 Warranty repair	pag. 8
15.2 Repair not covered by warranty.....	pag. 8
15.3 Non defective device	pag. 9
16. SPARE PARTS.....	PAG.9
17. EXEMPT CLAUSES.....	PAG.9

CE I Class Medical Device

REGULATION (EU) 2017/745 OF THE EUROPEAN PARLIAMENT AND OF THE COUNCIL
of 5 April 2017 concerning medical devices

1. CODES

MI481	1 step stool 150 Kg
MI482	2 steps stool 150 Kg

2. INTRODUCTION

Thank you for choosing a step stool from the SKEMAFORM by MORETTI S.p.A. Their design and quality are a guarantee of comfort, safety and reliability. The step stools from the SKEMAFORM by MORETTI S.p.A. are designed and built to meet all your demands for a practical, correct use. This user manual provides for some suggestions as to how correctly use the item you have chosen and offers a lots of valuable advice for your safety. Please read carefully through the manual before using the step stools. Should you have any queries, please contact your retailer for advice and assistance.

3. INTENDED USE

The step stool by SKEMAFORM is a device designed to help people to easily get on and off onto medical examination bed.

WARNING!



- Do not use the product for a purpose not indicated in this manual
- Moretti S.P.A. declines all responsibilities for any consequences resulting from an incorrect use of this product and from unauthorized alteration to the frame of the product
- The manufacturer reserves the right to change the information contained in this document without previous notice

If you should have any doubts please contact your dealer who will help and advice you correctly.

4. DECLARATION OF CONFORMITY

Moretti S.p.A. declares under its sole responsibility that the product made and traded by Moretti S.p.A. and belonging to the group of STEP STOOL complies with the provisions of the regulation 2017/745 on MEDICAL DEVICES of 5 April 2017.

For this purpose, Moretti S.p.A. guarantees and declares under its sole responsibility what follows:









1. The devices satisfy the requirements of general safety and performance requested by the Annex I of regulation 2017/745 as laid down by the Annex IV of the above mentioned regulation.
2. The devices ARE NOT MEASURING INSTRUMENTS.
3. The devices ARE NOT MADE FOR CLINICAL TESTS.
4. The devices are packed in NON-STERILE BOX.
5. The devices belong to class I in accordance with the provisions of Annex VIII of the above mentioned regulation
6. Moretti S.p.A. provides to the Competent Authorities the technical documentation to prove the conformity to the 2017/745 regulation, for at least 10 years from the last lot production.

Note: Complete product codes, the manufacturer registration code (SRN), the UDI-DI code and any references to used regulations are included in the EU declaration of conformity that Moretti S.p.A. releases and makes available through its channels.

5. GENERAL WARNINGS

- For proper use of the device refer to this manual.
- Keep the packaged product away from any source of heat because the packaging is made of cardboard.
- The useful life of the accessory is determined by wear of parts cannot be repaired and/or replaced.
- Be careful when children are nearby.
- The user and/or the patient will have to report any serious accident that have occurred related the device to the manufacturer and appropriate authority of the State which the user and/or patient belongs to.

6. SYMBOLS

	Product code
	Unique Device Identification
	CE mark
	Manufacturer
	Batch Lot
	Read the instruction manual
	Medical Device
	Conditions of disposal

7. GENERAL DESCRIPTION

7.1 Parts view and description MI481 (1 step stool)

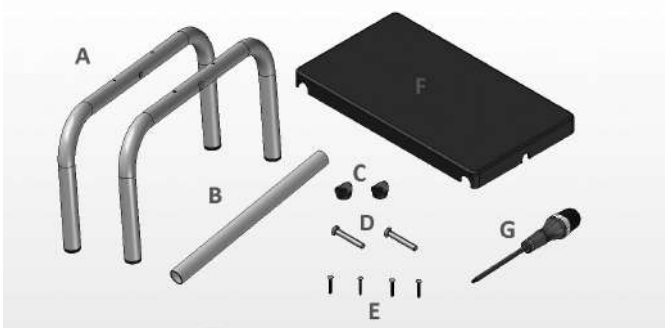

Parts list

- A. Legs (2 pcs)
- B. Connecting crossbar (1 pc)
- C. Saddle washer (2 pcs)
- D. M8 Countersunk head screws (2 pcs)
- E. Self-thread screws (4 pcs)
- F. Platform (1 pc)
- G. Tool (1 pc)

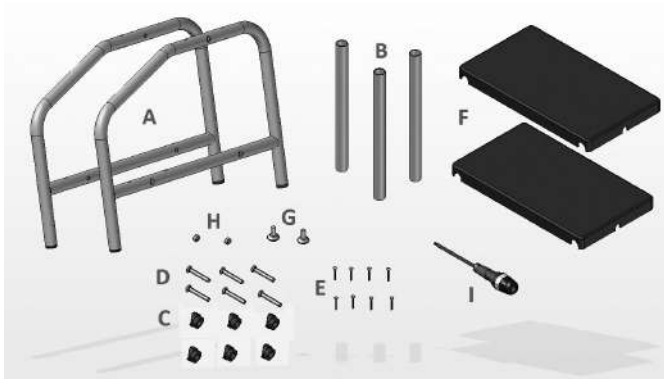

7.2 Parts view and description MI482 (2 steps stool)

**Parts list**

- A. Legs (2 pcs)
- B. Connecting crossbars (3 pcs)
- C. Saddle washer (6 pcs)
- D. M8 countersunk head screws (6 pcs)
- E. Self-thread screws (8 pcs)
- F. Platform (2 pcs)
- G. Adjustment feet (2 pcs)
- H. Nuts for Adjustment feet (2 pcs)
- I. Tool (1 pc)

8. ASSEMBLY**8.1 Installation instructions MI481 (1 step stool)**

1. Place the two outer legs (ref.A) with the flaring of the central hole facing outwards (ref.1 pictures 1-2)
2. First, assemble the legs and the crossbar (ref.B) by the flared fittings and M8 screws like the picture (ref.1 pictures 1-2)

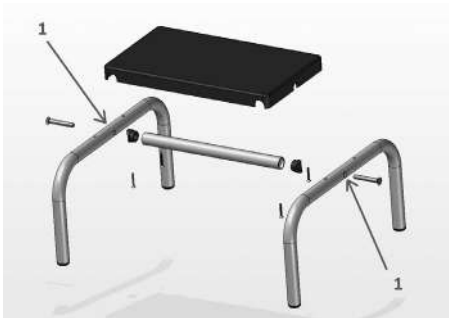

Pictures 1



Pictures 2

3. Do not yet fully tighten these screws, but leave slightly loose components together so they can move
4. Place the platform on the crossbar of the previously assembled frame, making sure that all the tubes go to lodge perfectly into the platform slots (pictures 3)



Pictures 3



Pictures 4

5. At this point, screw the self-thread screws (ref.E) by the side legs holes on the platform
6. Tighten them securely keeping the leg upright during this operation
7. At this point tighten well the frame screws previously assembled
8. Now your step stool MI481 is fully assembled and ready for use (pictures 4)

8.2 Installation instructions MI482 (2 steps stool)

1. Place the two outer legs (ref.A) with the flaring of the central hole facing outwards (ref.1 pictures 1-2)
2. First, Assemble the legs and the crossbars (ref.B) by the flared fittings and M8 screws like the picture(ref.1 pictures 5-6)
3. Do not yet fully tighten these screws, but leave slightly loose components together so they can move



Pictures 5

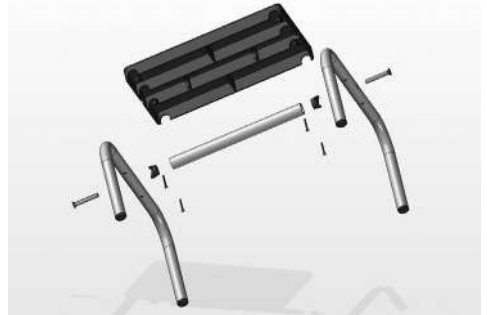

Pictures 6

4. Place the platform on the crossbar of the previously assembled frame, making sure that all the tubes go to lodge perfectly into the platform slots (pictures 6-7)



Pictures 7



Pictures 8

5. At this point, screw the self-thread screws (ref.E) by the side legs holes on the platform
6. Tighten them securely keeping the leg upright during this operation
7. At this point tighten well the frame screws previously assembled
8. Now your step stool MI482 is fully assembled and ready for use (pictures 8)

9. HOW TO USE

Choose the type of the step stool according to the height of the person who has to get on the bed. Place the step of SKEMAFORM line by Moretti on a firm and leveled surface to the side of a bed. Adjust the height of the back legs using the adjusters. Get on to the step with the aid of the hand placed on the bed. To get off, use the same procedure.

CAUTIONS!



- Do not exceed the maximum load of 150 kg
- Before use, always make sure that the step stool SKEMAFORM is securely assembled and hasn't any damage that could compromise the stability of the product.

10. MAINTENANCE

The MOPEDIA devices by MORETTI are checked carefully and supplied with EC mark, once launched on the market.

For patient and physician's safety we recommend to let check the device by the manufacturer or by an authorized laboratory every 2 years. In case of repair, use only original spare parts and accessories. More specifically, please check that all screws and bolts are well tightened.

11. CLEANING AND DISINFECTION

11.1 Cleaning

To clean the step stool use a solution of alcohol and neutral soap (in equal parts) mixed with water.

11.2 Disinfection

If you need to disinfect the product use a common disinfectant neutral detergent.

N.B. Never use acids, alkalines or solvents such as acetone or diluent. Keep away from light, moisture, heat.

12. CONDITIONS OF DISPOSAL

In case of disposal don't use the inserting container for municipal waste. We recommend to dispose the kit in the appropriate disposal areas for recycling.









13. TECHNICAL FEATURES

13.1 Dimensions and weight

MI481 - MI482

Step stool size: mm 380x200

Step height: mm 200

MI481 size	 L: 380 mm	 W: 450 mm	 H: 240 mm
MI482 size	 L: 380 mm	 W: 500 mm	 H: 410 mm
 MI481 Weight	4 kg		
 MI482 Weight	6,5 kg		
 Maximun Load	150 kg		

14. WARRANTY

Every Moretti product is guaranteed for 2 (two) YEARS from the purchase date, except the restrictions specified below. The warranty shall not apply in case of damage caused by improper use, abuse, alterations of the product or any other use not in compliance with the user manual. The proper use of the product is indicated in the user manual. Moretti S.p.A. shall not be liable for any damages or personal injuries due to incorrect assembly/improper use of the device, not compliant with the user manual. Moretti does not guarantee its products against damages or faults in the following cases: natural disasters, non authorized maintenance or reparations, damages caused by electrical supply problems (if provided), use of parts or components not provided by Moretti, failure in accomplishing the guidelines and instructions for use, non authorized alterations, damages due to the transport (different from Moretti original delivery) or failure in maintaining the device as indicated in the manual. The components subject to wear are not covered by this warranty if the damage is due to the normal use of the product.

15. REPAIRING

15.1 Warranty repair

If a Moretti product shows material or manufacturing faults during the warranty period, Moretti S.p.A., together with the client, will consider whether the product fault is covered by warranty. Moretti S.p.A., at its unquestionable discretion, may replace or repair the item under warranty in a Moretti reseller point or at its own qualified offices. Labour costs for repairing the product may be at Moretti's expense if it is determined the reparation is under warranty. A reparation or replacement does not renew nor extend the warranty.

15.2 Repair not covered by warranty

A product, not covered by warranty, may be returned for reparation only after receiving prior authorization from Moretti client service. Labour and delivery costs for an out-of-warranty reparation will be fully at the client's or reseller's expense. Reparations of out-of-warranty products are guaranteed for 6 (six) months, from the day the client receives the repaired product.

**15.3 Non defective device**

The client is informed if, after examining and testing a returning product, Moretti decides the product is not defective. The product will be sent back to the client and all the return delivery costs will be at his expense.

16. SPARE PARTS

The original Moretti spare parts are guaranteed for 6 (six) months from the day you receive them.

17. EXEMPT CLAUSES

Except what clearly specified in this warranty and in accordance with the law, Moretti S.p.A. does not offer its clients any other declaration, warranty or condition, expressed or implicit, including any declaration, warranty or condition of merchantability, of non violation or non interference, of suitability for a specific aim. Moretti S.p.A. does not guarantee that the use of Moretti products will be continuous and faultless. The duration of possible implicit warranties that may be applied in accordance with the law is limited to the warranty period.

Some states or countries do not allow limitations to the duration of an implicit warranty, or the exoneration, or the limitations of accidental or indirect damages related to products for consumers. In such states or countries some exonerations or limitation of this warranty may not be applied to the user. This warranty is subject to modifications without any prior notice.



SKEMA®FORM

WARRANTY CERTIFICATE

ENGLISH

Product _____

Purchased on (date) _____

Retailer _____

Address _____ **Town/city** _____

Sold to _____

Address _____ **Town/city** _____



MORETTI S.P.A.

Via Bruxelles, 3 - Meleto 52022 Cavriglia (Arezzo) Tel. +39 055 96 21 11

www.morettispa.com email: **info@morettispa.com**

MADE IN ITALY

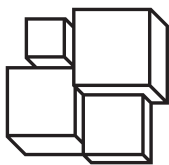

SKEMA[®]FORM

ESTRIBOS

MANUAL DE INSTRUCCIONES

ÍNDICE

1. CÓDIGOS.....	PAG.3
2. INTRODUCCIÓN.....	PAG.3
3. FINALIDAD.....	PAG.3
4. DECLARACIÓN UE DE CONFORMIDAD.....	PAG.3
5. ADVERTENCIAS GENERALES.....	PAG.4
6. SÍMBOLOS.....	PAG.4
7. DESCRIPCIÓN GENERAL.....	PAG.4
7.1 Vista y descripción de las partes MI481 (estribo de 1 peldaño)	pag. 4
7.2 Vista y descripción de las partes MI482 (estribo de 2 peldaños)	pag. 5
8. MONTAJE.....	PAG.5
8.1 Instrucciones de montaje de MI481 (estribo de 1 peldaño)	pag. 5
8.2 Instrucciones de montaje de MI482 (estribo de 2 peldaños)	pag. 6
9. MODO DE USO	PAG.7
10. MANTENIMIENTO	PAG.7
11. LIMPIEZA Y DESINFECCIÓN.....	PAG.7
11.1 Limpieza	pag. 7
11.2 Desinfección	pag. 7
12. CONDICIONES DE ELIMINACIÓN GENERALES	PAG.8
13. CARACTERÍSTICAS TÉCNICAS	PAG.8
13.1 Medidas y peso	pag. 8
14. GARANTÍA	PAG.8
15. REPARACIONES.....	PAG.8
15.1 Reparación en garantía.....	pag. 8
15.2 Reparación de un producto no cubierto por la garantía.....	pag. 9
15.3 Productos no defectuosos	pag. 9
16. REPUESTOS.....	PAG.9
17. CLÁUSULAS EXONERATIVAS	PAG.9

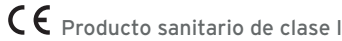

REGLAMENTO (UE) 2017/745 DEL PARLAMENTO EUROPEO Y DEL CONSEJO
del 5 de abril de 2017 sobre los productos sanitarios

1. CÓDIGOS

MI481	Estribo con 1 peldaño - capacidad máx. 150 kg
MI482	Estribo con 2 peldaños - capacidad máx. 150 kg

2. INTRODUCCIÓN

Gracias por haber elegido un estribo de la línea SKEMAFORM fabricado por Moretti. Su diseño y calidad garantizan el máximo confort, la máxima seguridad y fiabilidad. Los estribos de la línea SKEMAFORM fabricados por Moretti han sido diseñados y realizados para satisfacer todas sus necesidades. Este manual de instrucciones contiene algunas sugerencias que le permitirán usar correctamente el equipo que Ud. ha elegido así como valiosos consejos para su seguridad. En caso de dudas contacte con el distribuidor, que estará en condiciones de brindarle ayuda y consejos. Este manual alude a los dos modelos de estribo de la línea SKEMAFORM. Consultar sólo las instrucciones relativas al modelo adquirido.

3. FINALIDAD

El estribo SKEMAFORM sirve para facilitar la subida y la bajada de una camilla para consultas médicas.

¡ATENCIÓN!



- Está prohibido utilizar el producto con fines diferentes de aquel definido en este manual
- Moretti S.p.A. declina toda responsabilidad respecto de los daños derivados de un uso incorrecto del producto o diferente de aquel indicado en el presente manual
- El fabricante se reserva el derecho de aportar modificaciones al producto y a este manual sin aviso previo, con propósitos de mejora

En caso de dudas, contacta con tu revendedor, que podrá ayudarte y darte consejos útiles.

4. DECLARACIÓN UE DE CONFORMIDAD

MORETTI SpA declara bajo su exclusiva responsabilidad que los productos fabricados e introducidos en el mercado por la misma MORETTI SpA y que forman parte de la familia de los ESTRIBOS son conformes con las disposiciones del reglamento 2017/745 sobre los PRODUCTOS SANITARIOS del 5 de abril de 2017.

Para ello, MORETTI SpA garantiza y declara bajo su exclusiva responsabilidad los siguientes puntos:

1. Los productos en cuestión cumplen con los requisitos generales de seguridad y prestación establecidos por el anexo I y el anexo IV del reglamento 2017/745.
2. Los productos en cuestión NO SON INSTRUMENTOS DE MEDICIÓN.
3. Los productos en cuestión NO ESTÁN DESTINADOS A INVESTIGACIONES CLÍNICAS.
4. Los productos en cuestión se comercializan en presentación NO ESTÉRIL.
5. Los productos en cuestión deben considerarse de clase I en conformidad a lo establecido en el anexo VIII del mismo Reglamento.
6. MORETTI SpA mantiene y pone a disposición de las Autoridades Competentes, por 10 años desde la fecha de fabricación del último lote, la documentación técnica que comprueba la conformidad con el reglamento 2017/745.

Nota: Los códigos completos de producto, el código de registro del fabricante (SRN), el código UDI-DI de base y eventuales referencias a normas utilizadas figuran en la Declaración de Conformidad UE que MORETTI SPA emite y pone a disposición a través de sus propios canales.

5. ADVERTENCIAS GENERALES

- Para el uso correcto del producto, leer atentamente el siguiente manual
- Mantener el producto embalado lejos de cualquier fuente de calor, ya que el embalaje es de cartón
- La vida útil del producto depende del desgaste de las partes no reparables o sustituibles, pero no debe superar los 10 años
- Prestar atención especialmente si hay niños presentes
- El usuario o paciente deberá señalar cualquier incidente grave ocurrido en relación con el producto al fabricante y a la autoridad competente del país miembro donde se encuentre.

6. SÍMBOLOS

	Código producto
	Identificación unívoca de productos
	Marcado CE
	Fabricante
	Lote de producción
	Leer el manual de instrucciones
	Producto sanitario
	Condiciones de eliminación

7. DESCRIPCIÓN GENERAL

7.1 Vista y descripción de las partes MI481 (estribo de 1 peldaño)

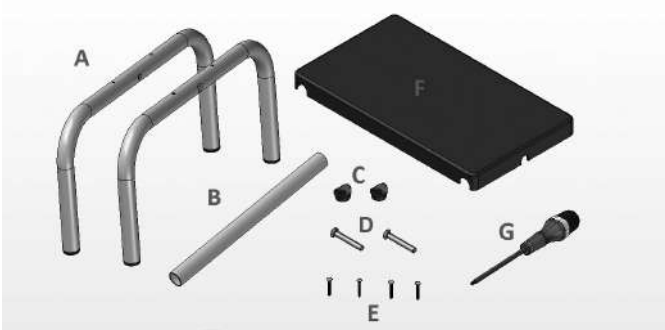

Lista de las partes

- A. Patas laterales (2 un.)
- B. Travesaño de unión de las patas (1 un.)
- C. Racores abocinados (2 un.)
- D. Tornillos M8 cabeza abocinada (2 un.)
- E. Tornillos autorroscantes (4 un.)
- F. Plataforma (1 un.)
- G. Herramienta de montaje (1 un.)



7.2 Vista y descripción de las partes MI482 (estribo de 2 peldaños)

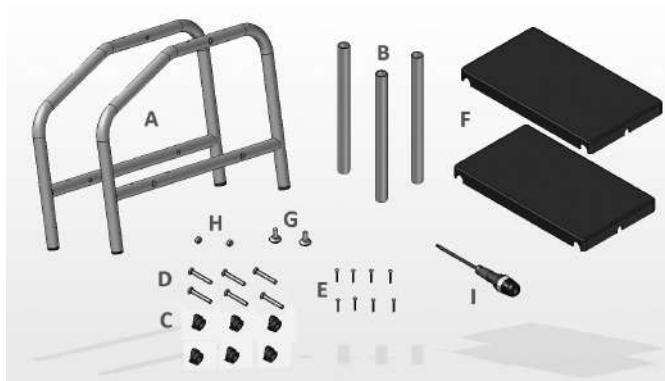

Lista de las partes

- A. Patas laterales (2 un.)
- B. Travesaños de unión de las patas (3 un.)
- C. Racores abocinados (6 un.)
- D. Tornillos M8 cabeza abocinada (6 un.)
- E. Tornillos autorroscantes (8 un.)
- F. Plataformas (2 un.)
- G. Pies de regulación (2 un.)
- H. Tuercas de bloqueo de los pies (2 un.)
- I. Herramienta de montaje (1 un.)

8. MONTAJE

8.1 Instrucciones de montaje de MI481 (estribo de 1 peldaño)

1. Disponer las dos patas externas (ref.A) con el abocinado del orificio central hacia el exterior (ref.1 imagen 1-2)
2. Ensamblar primero las patas y el travesaño central (ref.B) utilizando los racores abocinados y los tornillos M8 como en (imagen 1-2)



Imagen 1



Imagen 2

3. No apretar del todo los tornillos. Dejar los componentes ligeramente flojos para que se puedan mover
4. Poner la plataforma del estribo sobre la estructura ensamblada anteriormente de manera que todos los tubos se alojen perfectamente en los acanalados de la plataforma (imagen 3)



Imagen 3



Imagen 4

5. Enroscar los tornillos autorroscantes (ref.E) a través de los orificios de las patas laterales en la plataforma
6. Apretar bien manteniendo la pata bien vertical durante la operación
7. Apretar también los tornillos de la estructura ensamblada anteriormente
8. Ahora el estribo MI481 está totalmente ensamblado y listo para el uso (imagen 4)

8.2 Instrucciones de montaje de MI482 (estribo de 2 peldaños)

1. Disponer las dos patas externas (ref.A) con los abocinados de los orificios hacia el exterior (imagen 5)
2. Ensamblar primero las patas y los travesaños centrales (ref.B) utilizando los racores abocinados y los tornillos M8 como en (imagen 5)
3. No apretar del todo los tornillos. Dejar los componentes ligeramente flojos para que se puedan mover

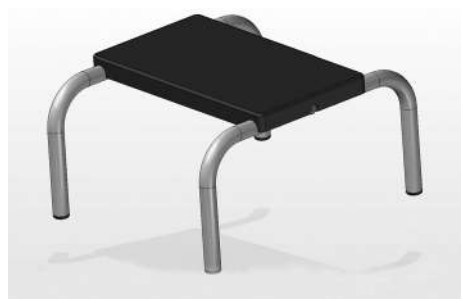

Imagen 5



Imagen 6

4. Poner las plataformas del estribo en sus respectivas posiciones sobre la estructura ensamblada anteriormente de manera que todos los tubos se alojen perfectamente en los acanalados de las plataformas (imagen 6-7)



Imagen 7

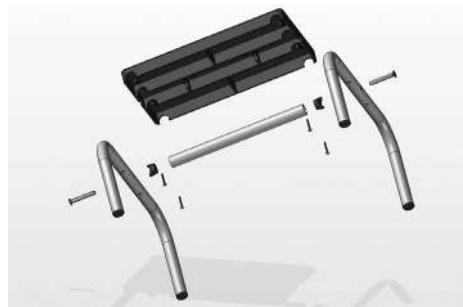

Imagen 8

5. Enroscar los tornillos autorroscantes (ref.E) a través de los orificios de las patas
6. Apretar bien manteniendo la pata bien vertical durante la operación
7. Apretar también los tornillos de la estructura ensamblada anteriormente
8. Ahora el estribo MI482 está totalmente ensamblado y listo para el uso (imagen 8)

9. MODO DE USO

Elegir el estribo de acuerdo con la altura de la persona que deba subirse a la camilla. Colocar el estribo de la línea SKEMAFORM de Moretti sobre una superficie estable y perfectamente plana, al lado de la camilla. Regular la altura de los pies posteriores. Subir al estribo ayudándose con el apoyo de las manos sobre la camilla. Para bajar, seguir el mismo procedimiento.



PRECAUCIONES

- No superar la capacidad máxima de 150 kg
- Antes del uso, asegurarse siempre de que el estribo SKEMA esté bien montado y no presente daños que puedan comprometer la estabilidad del producto.

10. MANTENIMIENTO

Los productos Moretti de la línea SKEMAFORM son controlados cuidadosamente y certificados CE antes de ser introducidos en el mercado. Para una mayor seguridad del usuario se recomienda hacer controlar el producto al fabricante o a un laboratorio especializado cada 2 años. En caso de reparación, utilizar sólo repuestos originales. Se ruega controlar el apriete de tornillos y tuercas.

11. LIMPIEZA Y DESINFECCIÓN

11.1 Limpieza

Para limpiar el producto, utilizar una solución de alcohol y jabón neutro (en partes iguales) mezclados con agua.

11.2 Desinfección

Si es necesario desinfectar el producto, utilizar un detergente neutro común desinfectante.

Nota No utilizar nunca ácidos ni solventes alcalinos como acetona o diluyente. Mantener lejos de la luz, la humedad y el calor.

12. CONDICIONES DE ELIMINACIÓN GENERALES









No eliminar el producto junto con los desechos sólidos urbanos. Para la eliminación del producto, entregarlo en una isla ecológica municipal en vistas del posterior reciclado de los materiales.

13. CARACTERÍSTICAS TÉCNICAS

13.1 Medidas y peso

MI481 - MI482

Medidas de los estribos: 380x200 mm
 Altura peldaño 200 mm

Medidas MI481	 L: 380 mm	 P: 450 mm	 H: 240 mm
Medidas MI482	 L: 380 mm	 P: 500 mm	 H: 410 mm
 Peso del estribo MI481	4 kg		
 Peso del estribo MI482	6,5 kg		
 Capacidad máxima	150 kg		

14. GARANTÍA

Todos los productos Moretti tienen una garantía de 2 años desde la fecha de venta por defectos de fabricación o de material, sin perjuicio de eventuales exclusiones y de las limitaciones especificadas a continuación. La garantía no se aplica en caso de daños causados por uso inadecuado, abusos, alteraciones y en caso de que no se respeten las instrucciones de uso. La finalidad correcta del producto está indicada en el manual de instrucciones.

Moretti no es responsable por los daños provocados por una instalación o uso del dispositivo no conforme con las instrucciones que se encuentran en el manual de instalación, montaje y uso.

Moretti no garantiza los productos Moretti por daños o defectos en la condiciones siguientes: calamidades, operaciones de mantenimiento o reparación no autorizadas, daños causados por la alimentación eléctrica (si está prevista), uso de piezas no suministradas por Moretti, incumplimiento de las instrucciones de uso, modificaciones no autorizadas, daños durante el envío (diferente del envío original de Moretti), falta del mantenimiento indicado por el manual. No están cubiertas por la garantía piezas sujetas a deterioro si el daño es causado por el uso normal del producto.

15. REPARACIONES

15.1 Reparación en garantía

Si un producto Moretti presenta defectos de material o de fabricación durante el período de garantía, Moretti evaluará con el cliente si el defecto del producto está cubierto por la garantía. Moretti a su discreción puede sustituir o reparar el artículo en garantía en la dirección de un revendedor Moretti especificado o en su propia sede. Los costes de mano de obra para la reparación del producto pueden estar a cargo de Moretti si se determina que la reparación está cubierta por la garantía. Una reparación o sustitución no renueva ni prorroga la garantía.

**15.2 Reparación de un producto no cubierto por la garantía**

Un producto no cubierto por la garantía podrá ser devuelto para la reparación sólo con la autorización previa del servicio Clientes de Moretti. Los costes de mano de obra y envío relativos a una reparación no cubierta por la garantía estarán totalmente a cargo del cliente o del revendedor. Las reparaciones de productos no cubiertos por la garantía tienen una garantía de 6 (seis) meses desde la fecha de entrega del producto reparado.

15.3 Productos no defectuosos

Tras la evaluación y la prueba de un producto devuelto, Moretti notificará al cliente en el caso de que el producto no resulte defectuoso. El producto será devuelto al cliente y estarán a su cargo los costes de devolución.

16. REPUESTOS

Los repuestos originales Moretti tienen una garantía de 6 (seis) meses desde la fecha de entrega del repuesto

17. CLÁUSULAS EXONERATIVAS

Más allá de las especificaciones de esta garantía y dentro de los límites de ley, Moretti no ofrece ninguna otra declaración, garantía o condición expresa o implícita con respecto a la aptitud para la comercialización, la idoneidad para fines particulares, la no-violación y la no-interferencia. Moretti no garantiza que el uso del producto Moretti no pueda presentar interrupciones o errores. La duración de eventuales garantías implícitas que puedan ser impuestas por normas de ley se limita al período de garantía conforme a los límites de ley. Algunos estados o países no permiten limitaciones de la duración de la garantía implícita o la exclusión o limitación de daños accidentales o indirectos en relación con productos para los consumidores. En dichos estados y países, algunas exclusiones o limitaciones de esta garantía podrían no aplicarse al usuario. La presente garantía está sujeta a variaciones sin aviso previo.



NOTAS

ESPAÑOL



SKEMA®FORM

CERTIFICADO DE GARANTÍA

Producto _____

Fecha de compra _____

Distribuidor _____

Calle _____ **Localidad** _____

Vendido a _____

Calle _____ **Localidad** _____

ESPAÑOL



MORETTI S.P.A.

Via Bruxelles, 3 - Melegnano 20132 Cavriaglia (Arezzo) Tel. +39 055 96 21 11

www.morettispa.com email: info@morettispa.com

MADE IN ITALY

MORETTI S.P.A.

Via Bruxelles, 3 - Meleto
52022 Cavriglia (Arezzo)

Tel. +39 055 96 21 11
Fax. +39 055 96 21 200

www.morettispa.com
info@morettispa.com