

# ISTRUZIONI - LETTINI A VAGLIA

Vi ringraziamo per aver scelto i nostri prodotti. Per garantire una lunga durata del prodotto dovete eseguire il montaggio correttamente.

La nostra azienda declina ogni responsabilità per i danni causati dalla non osservanza delle presenti istruzioni.

**ATTENZIONE:** questo lettino ha una portata massima di 135 Kg. Questo carico deve essere distribuito su tutta la superficie del lettino. Non sovraccaricate la giuntura del poggiaschiena.

**Aperto il lettino, verificate che la cerniera centrale sia ben aperta e che le sezioni del lettino abbiano la stessa altezza.**

**PER APRIRE IL LETTINO:** Tenete il lettino in posizione verticale, apritelo, tirate verso l'esterno prima una gamba e poi l'altra, per evitare che si blocchino. Quando le gambe sono completamente aperte girate il lettino e appoggiatelo sulle sue gambe. I tensori si metteranno da soli in tensione.

**PER CHIUDERE IL LETTINO:** Procedere in maniera inversa.

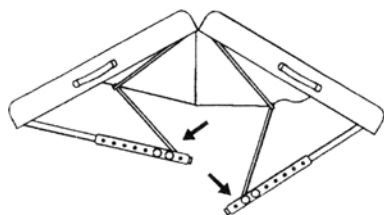

APRIRE

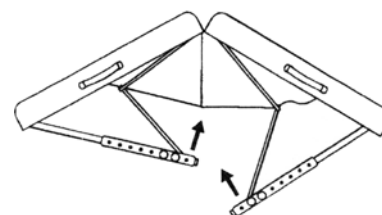
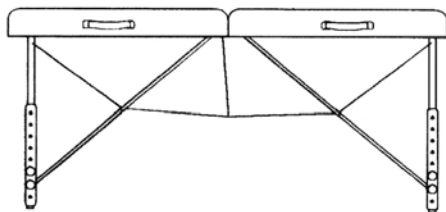

CHIUDERE

## REGOLAZIONE DELL'ALTEZZA:

### Lettoni in legno

1. Svitare e estrarre i dadi C.
2. Regolare gli estensori B delle gambe.
3. Inserire la vite A nel foro prescelto dell'estensore.

4. Avvitare il dado C.

### Lettoni in alluminio

Premere il botone e scegliere l'altezza desiderata.

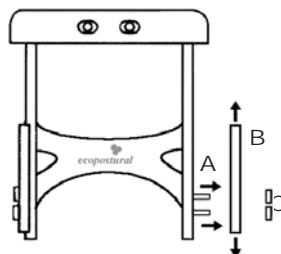

LETTINO IN LEGNO

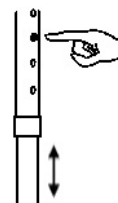

LETTINO IN ALLUMINIO

## REGOLAZIONE DEL POGGIATESTA (solo per i modelli in cui è previsto):

Inserire la stanga negli appositi fori del lettino. Se desiderate regolare verso l'alto o il basso il poggiatesta svitate per prima cosa il dado ad alette e portate il poggiatesta nella posizione desiderata. Verificate che le parti dentate si adattino correttamente prima di stringere di nuovo.

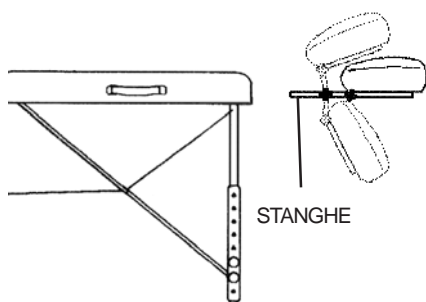

STANGHE

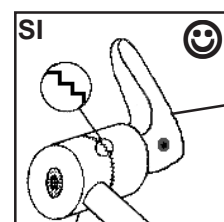
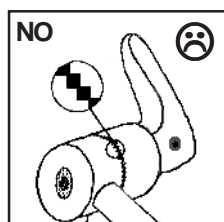

DADO AD ALETTE

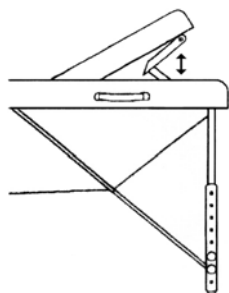

## LETTINI DOTATI DI SCHIENALE REGOLABILE:

Portare lo schienale all'altezza desiderata e la cremagliera si metterà automaticamente in posizione. Per abbassare lo schienale dovete innanzitutto sollevarlo completamente per far rilasciare la cremagliera. Per i lettini dotati di schienale regolabile a 70° assicuratevi che i perni posizionati sui lati si inseriscano correttamente e alla stessa altezza nella cremagliera.

N° ECO 05007 / 8



Avda. Enrique Gimeno, 27 - Ciudad del Transporte 12006 Castellón ( España )  
Tel (34) 964 503 021 - Fax (34) 964 503 410  
www.ecopostural.com - info@ecopostural.com

  
ecopostural  
mobiliario para la salud.

1/2010